

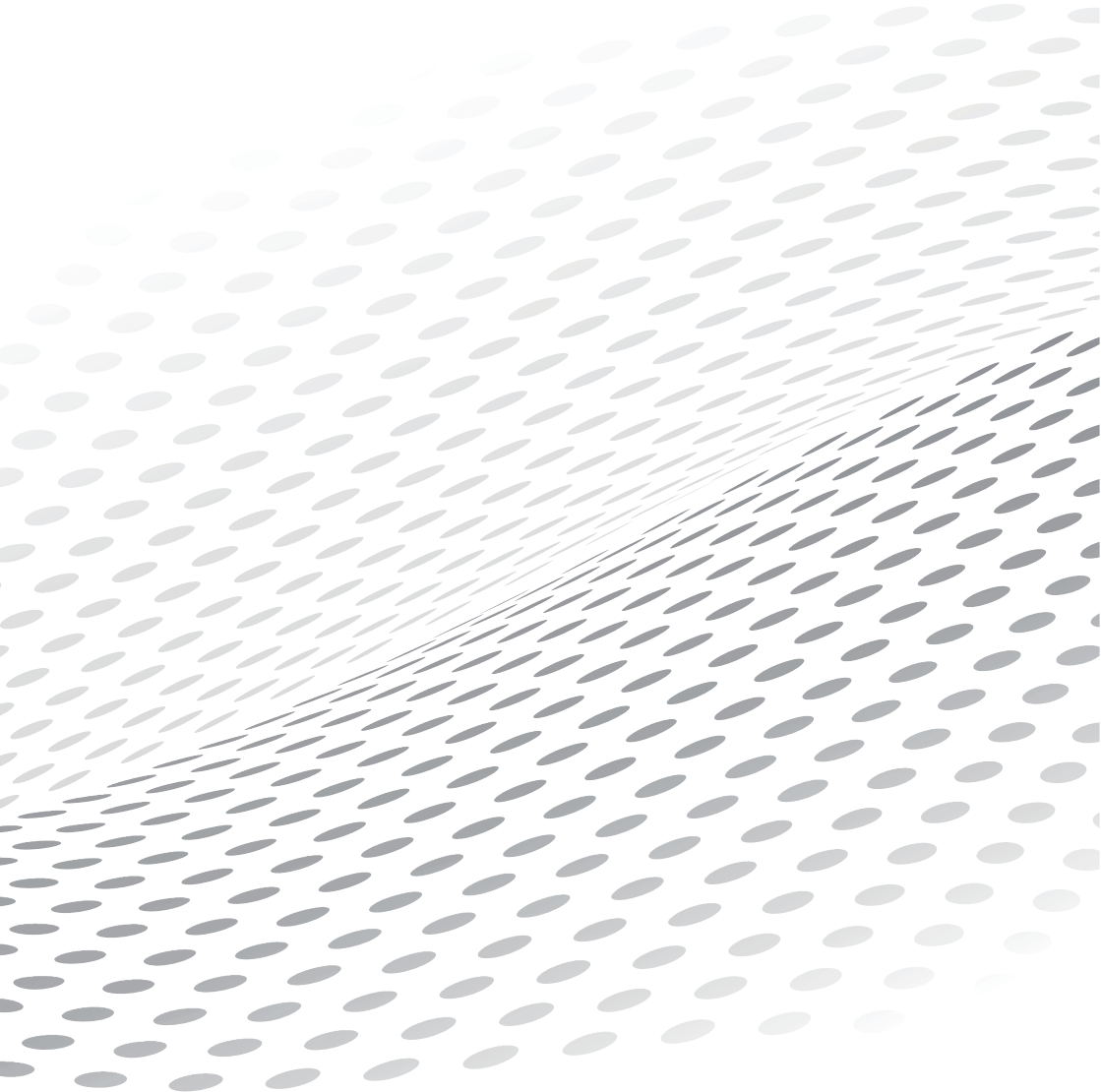

FIGGERS
ELECTRONICS

F55



IMPORTANT SAFETY INSTRUCTIONS

- 1) Read these instructions.
 - 2) Keep these instructions.
 - 3) Heed all warnings.
 - 4) Follow all instructions.
 - 5) Do not use this apparatus near water.
 - 6) Clean only with dry cloth.
 - 7) Do not block any ventilation openings. Install in accordance with the manufacturer's instructions.
 - 8) Do not install near any heat sources such as radiators, heat registers, stoves, or other apparatus (including amplifiers) that produce heat.
 - 9) Do not defeat the safety purpose of the polarized or grounding plug. A polarized plug has two blades with one wider than the other. A grounding plug has two blades and a third grounding prong. The wide blade or the third prong is provided for your safety. If the provided plug does not fit into your outlet, consult an electrician for replacement of the obsolete outlet.
 - 10) Protect the power cord from being walked on or pinched particularly at the plugs, convenience receptacles, and at the point where they exit from the apparatus.
 - 11) Only use attachments/accessories specified by the manufacturer.
 - 12) Use only with the cart, stand, tripod, bracket, or table specified by the manufacturer, or sold with the apparatus. When a cart or rack is used, use caution when moving the cart/apparatus combination to avoid injury from tip-over.
 - 13) Unplug the apparatus during lightning storms or when unused for long periods of time.
 - 14) Refer all servicing to qualified personnel. Servicing is required when the apparatus has been damaged in any way, such as power supply cord or plug is damaged, liquid has been spilled or objects have fallen into the apparatus has been exposed to rain or moisture, does not operate normally, or has been dropped.
 - 15) Where the MAINS plug or an appliance coupler is used as the disconnect device, the disconnect device shall remain readily operable.
 - 16) Do not expose to dripping or splashing and do not place objects filled with liquids, such as vases, cups, etc. on or over the apparatus.
- Additional Safety Information



WARNING: The batteries should not be exposed to excessive heat such as sunshine, fire or the like.
 WARNING: No naked flame sources, such as lighted candles, should be placed on the apparatus;
 WARNING: Attention should be drawn to the environmental aspects of battery disposal;

Do not install this equipment in a confined or building-in space such as a book case or similar unit, and remain a well Ventilation conditions at open site. The ventilation should not be impeded by covering the ventilation openings with Items such as newspaper, table-cloths, curtains etc.

Important Information

WARNING: TO REDUCE THE RISK OF FIRE OR ELECTRIC SHOCK, DO NOT EXPOSE THIS PRODUCT TO RAIN OR MOISTURE

<div style="display: inline-block; text-align: center; margin: 0 10px;"> <p>CAUTION</p> <p>RISK OF ELECTRIC SHOCK. DO NOT OPEN</p> </div>
<p>CAUTION: TO REDUCE THE RISK OF ELECTRIC SHOCK, DO NOT REMOVE COVER (OR BACK). NO USER SERVICEABLE PARTS INSIDE. REFER SERVICING TO QUALIFIED SERVICE PERSONNEL</p>



The lightning flash with arrow-head symbol, within an equilateral triangle, is intended to alert the user to the presence of uninsulated "dangerous voltage" within the product's enclosure that may be of sufficient magnitude to constitute a risk of electric shock to persons.



The exclamation point within a triangle presence of important operating and maintenance (servicing) instruction in the literature accompanying the product.



This equipment is a Class II or double insulated electrical appliance. It has been designed in such a way that it does not require a safety connection to electrical earth.

The following equipment:

* Type of Product : TV
* Model Number : F55
* Brand Name : FIGGERS

1.

Caution: Changes or modifications of this product is not expressly approved by the party responsible for compliance could void the user's authority to operate the equipment.

2.

NOTE: This equipment has been tested and found to comply with the limits for a Class B digital device, pursuant to Part 15 of the FCC Rules. These limits are designed to provide reasonable protection against harmful interference in a residential installation. This equipment generates, uses and can radiate radio frequency energy and, if not installed and used in accordance with the instructions, may cause harmful interference to radio communications. However, there is no guarantee that interference will not occur in a particular installation.

If this equipment does cause harmful interference to radio or television reception, which can be determined by turning the equipment off and on, the user is encouraged to try to correct the interference by one or more of the following measures:

--Reorient or relocate the receiving antenna.

--Increase the separation between the equipment and receiver.

--Connect the equipment into an outlet on a circuit different from that to which the receiver is connected.

--Consult the dealer or an experienced radio/TV technician for help.

This is herewith confirmed to comply with the requirements of FCC Part 15 Rules.

Operation is subject to the following two conditions:

(1) This device may not cause harmful interference, and

(2) This device must accept any interference received, including interference that may cause undesired operation.

The result of electromagnetic emission has been evaluated by Compliance Certification Services Inc. EMC laboratory and showed in the test report.

It is understood that each unit marketed is identical to the device as tested,

and any changes to the device which could adversely affect the emission characteristics will require retest.

The following manufacturer is responsible for this declaration :

Company Name: Figgers Communication Inc.

Company Address: P.o. Box 14987, Tallahassee, Florida 32317

Telephone: 1-800-223-5435 Ext:201

WARNING

Never place a television set in an unstable location. A television set may fall, causing serious personal injury or death. Many injuries, particularly to children, can be avoided by taking simple precautions such as:

– Using cabinets or stands recommended by the manufacturer of the television set.

– Only using furniture that can safely support the television set.

– Ensuring the television set is not overhanging the edge of the supporting furniture.

– Not placing the television set on tall furniture (for example, cupboards or bookcases) without anchoring both the furniture and the television set to a suitable support.

– Not placing the television set on cloth or other materials that may be located between the television set and supporting furniture.

– Educating children about the dangers of climbing on furniture to reach the television set or its controls.

If your existing television set is being retained and relocated, the same considerations as above should be applied.

Battery Installation

1. Remove battery compartment door.

2. Install two (2) new AAA batteries, making sure to match + and - ends to the label inside the compartment.

3. Close the battery compartment door.

Precautions on using batteries:

- Only use the battery types specified.

- Make sure you use the correct polarity.

- Do not mix new and used batteries.

- Do not use rechargeable batteries.

- Do not expose batteries to excessive heat such as sunshine, fire or the like, throw them in a fire, recharge them or try to open them, as this could cause them to leak or explode.

- Remove the batteries from the remote control if you are not using it for a long time.

Table of Contents

Chapter 1: Introduction

Precautions	4
Product	4
Power and Plug	4
Power Cord and Signal Cable	4
Use Environment	4
Cleaning	4
Hanging the TV Set on the Wall	4
Remote Control Functions.....	5
Buttons on the TV.....	7
Switching the TV on and off	7
Sockets	8

Chapter 2: Connections and Setup

Switching on	10
Switching off	10
Network Connection.....	11

Chapter 3: General Operation

Menu Function.....	12
Picture	12
Sound	12
Channel.....	12
Network.....	13
System.....	13
Support.....	13

Chapter 4: Other Information

Attention and Frequently Asked Questions	14
Troubleshooting	15
Wall Mount	16

Precautions

Read all of the instructions before operating the set. Keep these instructions well for future use.

Product

- Do not block or cover the ventilation openings on the back cover.
- Do not push objects of any kind into this unit through the cabinet slots as they could touch the current carrying parts or short-circuit parts, resulting in fire, electric shock, or damage to the unit.
- Do not attempt to open the cabinet as this may cause damage. There are no parts inside you can service by yourself. Refer all servicing to qualified personnel.
- Do not touch the screen surface with fingers as this may scratch or mar the TV screen.
- Do not impact the TV screen with hard pressure as this may damage the TV screen severely.

Power and Plug

- Unplug the set under the following conditions:
 - If the set will not be used for a long period of time.
 - If the power cord or the power outlet/plug is damaged.
 - Follow the instructions to install and adjust the product. Adjust those controls that are covered in this operating instructions as improper adjustment of other controls may result in damage. If this happens, unplug the set and refer to the service personnel.
 - If the set is subject to impact or has been dropped to have the cabinet damaged.

Power Cord and Signal Cable

- Do not allow anything to rest on or roll over the power cord and the signal cable.
- Protect the power cord and the signal cable from being trampled.
- Do not overload the power cord or the power outlet.
- Do not expose the power cord and the signal cable to moisture.

Use Environment

- Do not place the set on an unstable cart, stand, or table.
- Place the set on a place that allows good ventilation.
- Do not use the set near damp, and cold areas. Protect the set from overheating.
- Keep the set away from direct sunlight.
- Apparatus shall not be exposed to dripping or splashing and no objects filled with liquids, such as vases, shall be placed on the apparatus.
- Do not use the set near dust place.

Cleaning

- Dust the set by wiping the screen and the cabinet with a soft, clean cloth or some special liquid cleaner.
- Do not apply excessive force to the screen when cleaning.
- Do not use water or other chemical cleaner to clean the screen as this may damage the surface of the TV screen.

Hanging the TV Set on the Wall

Warning: This operation requires two people.

To ensure a safe installation, observe the following safety notes:

- Check that the wall can support the weight of the TV set and wall mount assembly.
- Follow the mounting instructions provided with the wall mount.
- The TV set must be installed on a vertical wall.
- Make sure to use only screws suitable for the material of the wall.
- Make sure that the TV set cables are placed so that there is not danger of tripping over them.

All other safety instructions about our TV sets are also applicable here.

Note:

Illustrations within this publication are provided for reference only.

Remote Control Functions









Most of your television's functions are available via the menus that appear on the screen. The remote control(s) supplied with your set can be used to navigate through the menus and to configure all the general settings.

Notes:

- Figures and illustrations in this operation manual are provided for reference only and may differ from actual product appearance.

- The remote control(s) supplied with your set may differ depending on the model. Refer to corresponding remote control functions below according to your actual remote control(s).



-  (POWER) Turns the TV on or off.
-  (MUTE) Turns the volume off or on.
- 0-9 (Numeric buttons) Enters channel numbers.
 - (dot) Enters a digital channel with a sub-channel, enters the main channel; then, press the dot (*), the sub-channel, and then the OK button.
- CH LIST Displays the channel list menu.
- VOL +/- (VOLUME UP/DOWN) Increases or decreases the TV's volume.
- INFO Displays the status information.
-  (HOME) Goes to the homepage.
- CH +/- (CHANNEL UP/DOWN) Scans up or down through the current channel list.
-  (SETTING) Brings up the menu system.
-  Enters the option menu.
-  (Up, down, left and right direction buttons) Highlights different items in the menu system and adjusts the menu controls.
- OK Confirms your selection.
-  (BACK button) In menu mode, goes back to the previous menu or interface; in TV mode, goes back to the last viewed channel.
-  Brings up the SOURCE menu.
- EXIT Exits the menu system.
- TV Enters the TV mode.
- GUIDE Toggles the Electronic Program Guide on or off under DTV source.
- SLEEP Set the TV to turn off after a given amount of time.
-  Goes to the browser homepage.
- FAV Brings up your favorite channel list.

PICTURE Selects picture mode.

SOUND Selects sound mode.

CC Brings up the closed caption menu.

Colored buttons (Red/Green/Yellow/Blue) Performs the corresponding function indicated at the bottom of the screen.

 (Previous) Goes to the previous chapter.

 (Stop) Stops viewing.

 (Play/Pause) Starts, pauses or resumes viewing.

 (Next) Goes to the next chapter.

 Searches backward.

 Searches forward.

USB Enters the USB mode.

MTS Toggles through the MTS (multichannel television sound) settings.

Note: MTS is only available in TV mode and the options available may vary depending on the channel's signal.

NETFLIX Goes to the Netflix homepage.

Note: This button may be goes to the Golive homepage for some models.

YouTube Goes to the YouTube homepage.

Buttons on the TV

Important:

Batteries shall not be exposed to excessive heat such as sunshine, fire or the like. Remove batteries when the remote control is not to be used for a long time. Batteries left in equipment may cause damage through deterioration and corrosive leakage, invalidating the guarantee.

To protect the environment use local recycling facilities for battery disposal. Dispose of used batteries according to the instructions.

CAUTION: Risk of explosion if batteries are replaced by an incorrect type. Replace only with the same or equivalent type recommended by the equipment manufacturer.

If the batteries in your remote control are run down, you can use the buttons on your TV set. They have the following functions:

For models with below buttons on the set:

	TV mode	In menus
PRO.+ or PRO. ▲ or CH.+	PRO.+ or CH.+	▲
PRO.- or PRO. ▼ or CH.-	PRO.- or CH.-	▼
VOL.+ , ▲+ or VOL.▶	VOL.+	▶
VOL.- , ▲- or VOL.◀	VOL.-	◀
MENU or ≡	Menu	Menu
OK or ⏏	Source	OK
⏻	⏻	⏻

For models with below buttons on the set:

	TV mode	In menus	In menus(for some models)
▲ or PRO.+ or PRO. ▲ or CH.+	PRO.+ or CH.+	▲	▲
▼ or PRO.- or PRO. ▼ or CH.-	PRO.- or CH.-	▼	▼
> or VOL.+ , ▲+ or VOL.▶	VOL.+	▶	▶
< or VOL.- , ▲- or VOL.◀	VOL.-	◀	◀
⏻ , MENU or ≡ , Source or ⏏	Menu (Short press) Source (Press about 3 seconds)	Menu (Short press) Source (Press about 3 seconds)	Source (Short press) NAV Menu (3 seconds or more)
	⏻ (Press about 5 seconds)	⏻ (Press about 5 seconds)	

Switching the TV on and off

- When the power cord is connected, the TV will be turned on directly or be in standby mode. If the TV is in standby mode, press the **⏻** or **POWER/⏻** button on the set or the **⏻** button on the remote control to turn it on.
- To put the TV into standby mode, press the **⏻** or **POWER/⏻** button on the set or the **⏻** button on the remote control. The TV set remains powered up, but with low energy consumption.
For some models turns the TV on or standby. The TV is on, press it to display the Source Select. Long press it, the NAV menu will display on the screen. Without the remote, the NAV menu is a shortcut to Return, Setting, Home, Source and Power. In menu mode, short press to confirm a selection (acts like the OK button on the remote), long press to return to the previous menu.
- To switch off the TV, unplug the mains plug from the mains outlet.

(*On certain models, you have to turn on the power switch first.)

Sockets

Note: The location and names of the sockets on the TV may vary according to TV model, and some sockets may not be available for some models.

USB –

USB sockets (input)

These sockets can be used to connect an USB device.
Note: The number of USB sockets on the TV may vary according to TV model.

AV OUT



AV audio + video mini sockets (output)

These AV out socket can be used to connect a VCR to record programs. You must leave the TV on the same channel you are recording. The VIDEO OUT socket provides composite video connection.

HDMI –

HDMI socket (input)

The HDMI (High-Definition Multimedia Interface) socket lets you connect a device, such as a Blu-ray player, with a HDMI output for best picture quality. It also provides an uncompressed digital connection that carries both video and audio data by way of an integrated mini-plug cable.

- ARC (Audio Return Channel) function is only supported on certain HDMI (ARC) port for some models.

- Number of HDMI ports may vary.

Note: Only HDMI sockets with the MHL identification will support the MHL function, MHL stands for Mobile High-definition Link, and allows you to link an MHL-capable mobile device to the television.

CI –

CI socket

This CI socket can be used to put the CI card in to accept the locked programs.

EARPHONE/HEADPHONE –

EARPHONE/HEADPHONE socket (output)

Allow you to connect earphones to listen to the sound coming from the TV.
Note: Excessive sound pressure from earphones can cause hearing loss.

VGA/PC AUDIO IN –

VGA/PC AUDIO IN socket

Provides audio connection when using VGA/PC.

DIGITAL AUDIO OUTPUT (COAXIAL)/SPDIF –

DIGITAL AUDIO OUTPUT(COAXIAL)/SPDIF

This socket can be used to connect a compatible digital audio receiver.

ANTENNA/CABLE IN –

ANTENNA/CABLE IN socket (input)

Lets you connect a coaxial cable to receive the signal from your antenna, cable, or cable box.

SCART –

SCART adapter

Connects to an external device, such as a VCR, set-top box, or a DVD player using the included SCART adapter cable.

VGA/PC –

VGA/PC socket (input)

This socket can be used to connect a computer.

SATELLITE –

SATELLITE socket (input)

This socket can be used to connect the satellite receiver pot.

AUDIO L/R OUT -

AUDIO OUT sockets

Use audio cables to connect your TV to a compatible audio receiver.

AV IN [VIDEO] -
[R]
AUDIO [L]

AV audio + video mini sockets (input)

The AV IN sockets can be used to connect a range of equipment, including video recorders, camcorders, decoders, satellite receivers, DVD players, or games consoles. The VIDEO IN socket provides composite video connection.

LAN/RJ45 -

LAN/RJ45

RJ45 plug for connecting to external modem or network access equipment.

Component/
AV IN [Y] -
[Pb]
[Pr]
Video
[L]
Audio [R]

YPbPr component sockets (input)

The component sockets can recognize if the device you're connecting to is Y Pb Pr compatible. The component sockets provide excellent picture quality because the video is separated into three separate parts.

Video + AV RCA audio sockets (input)

The AV IN sockets can be used to connect a range of equipment, including video recorders, camcorders, decoders, satellite receivers, DVD players, or games consoles.

Note: Component IN and AV IN share the same L/R Audio input jacks.

AC IN ~ -

AC In socket (input)

This socket can be used to connect an AC supply.

DC IN -

DC In socket (input)

This socket can be used to connect a DC supply.

SD CARD -

SD CARD (input)

The socket can be used to connect an SD card.

OPTICAL OUT -

OPTICAL OUT socket

This output can be used to connect a compatible digital audio receiver.

LINE OUT -

LINE OUT sockets

Use a 3.5mm stereo plug to connect your TV to a compatible audio receiver.

VIDEO OUT -

VIDEO OUT sockets

This socket can be used to connect a compatible VIDEO receiver.

Switching on

Follow the instructions on this page on how to switch on your TV set and the remote control before going on to following pages describing how to use the channel set-up procedure.

1. Insert two batteries in the remote control.

Precautions on using batteries:

- Only use the battery types specified.
- Make sure you use the correct polarity.
- Do not mix new and used batteries.
- Do not use rechargeable batteries.
- Do not expose batteries to excessive heat such as sunshine, fire or the like, throw them in a fire, recharge them or try to open them, as this could cause them to leak or explode.
- Remove the batteries from the remote control if you are not using it for a long period of time.

2. Connect the power cable **FIRST** to the television, **THEN** to a mains socket.
(Note: If the power cable is connected to the television, please only connect the power cable to the mains socket.)

- If your TV is connected to an AC supply
Your TV set should only be connected to an AC supply. It must not be connected to a DC supply. If the plug is detached from the cable, do not, under any circumstances, connect it to a mains socket, as there is a risk of electric shock.
- If your TV is connected to a DC supply
Your TV set should only be connected to a DC supply. It must not be connected to a AC supply. If the plug is detached from the cable, do not, under any circumstances, connect it to a mains socket, as there is a risk of electric shock.

3. Connect an outside aerial to the **ANTENNA/CABLE IN** socket at the back of the TV set.

4. When powered on, the TV will be turned on directly or be in standby.
Note: For some models, switch the TV on by pressing the power button.

If the power indicator lights up, the TV set is in standby mode. Press the  button on the remote control or on the TV set to turn on the TV.

Switching off

- To put the TV set into standby mode, press the  button on the remote control or on the TV, the TV set remains powered up, but with low energy consumption.
- To switch off the TV set, unplug the mains socket from the mains outlet.
Note: For some models, press the power button to switch off the TV set .

Network Connection

To access the Internet, you must subscribe to high speed broadband Internet service with your Internet service provider (ISP).

Your TV can be connected to your home network in two ways:

- Wired, using the RJ45 (LAN) connector on the back panel.
- Wireless, using the internal wireless and your home wireless network.

Note: Instructions below are just the usual ways to connect your TV to the wired or wireless network. The connection method may be different depending on your actual network configuration. If you have any questions about your home network, please refer to your ISP.

Connecting to a wired network

To connect to a wired network:

1. Ensure you have:
 - An Ethernet cable long enough to reach your TV
 - A router or modem with an available Ethernet port
 - A high-speed Internet connection
 - An Ethernet (LAN) port on the back of the TV
2. Connect your Ethernet cable to the router and to the Ethernet port on the back of the TV.
3. Use the **Network** menu to configure the TV.

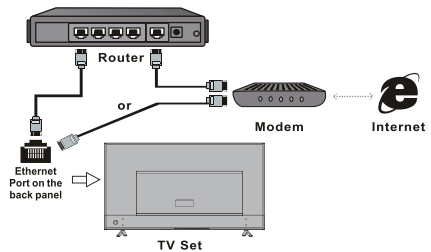

Connecting to a wireless network

To connect to a wireless network:

1. Ensure you have:
 - A router broadcasting a high-speed wireless signal
 - A high-speed Internet connection
2. Use the **Network** menu to configure the TV.

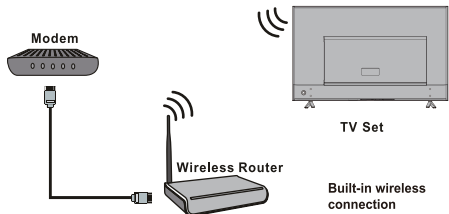





Menu Function

You can press the  button to enter the Settings Menu. The Settings Menu consists of the following settings:

- Picture
- Sound
- Channel
- Network
- System
- Support

Note: The names of the functions on the TV may vary according to TV model, and not all functions are available on all models.

In each menu, you can:

- Press the     buttons to select an item or to adjust the value.
- Press the OK button to enter the submenu.
- Press the  button to return to previous menu or exit the menu.
- Press the EXIT button to exit the menu.

Picture

Picture preset

Adjusts the picture setting that best suits your viewing environment.

Backlight

Adjusts the backlight levels of the picture.

Aspect Ratio

This function can change the ratio of screen size.

This options Include: Auto,16:9,4:3,Zoom1,Zoom2.

Advanced Settings

Selects more picture advanced settings.

-Contrast

Adjusts the difference between the light and dark areas of the picture.

-Sharpness

Adjusts the crispness of the edges in the picture.

-Saturation

Adjusts the richness of color.

-Brightness

Adjusts the brightness of the picture.

-Tint

Adjusts the balance between the red and green levels.

-Dynamic Contrast

Turns on this option to adjust the contrast automatically.

-Gamma

Adjust gamma of picture.

-Color Temp

Adjusts the color temperature of the picture.

-Noise Reduction

This function can reduce the picture noise by choosing Off, Low, Medium, High ,Auto when the single isn't very good.

Picture reset

Restores the current picture settings to default.

Sound

Sound preset



Selects a preset audio option optimized for different sounding conditions.

Note: When Sound preset is set to different mode, five Sound options (120 Hz, 500 Hz, 1.5 KHz, 5 KHz, and 10 KHz) will be adjusted, which enable you to adjust the frequency levels desired. You can also set the options to your desired levels.

Sound Reset

Voice recovery factory Settings.

Audio Delay(ms)

If the audio output does not match the picture, press   to adjust the delay time to synchronize the sound with the picture.

Advanced Settings

- Balance

Adjusts the amount of audio sent to the left and right speakers.

- Auto volume control

Selects On to reduce the annoying blasts in volume during commercial breaks and also amplifies softer sounds in program material. Eliminates the need to constantly adjust the volume.

- SPDIF type

This option is used to control the type of audio stream sent to the Digital Audio Output (SPDIF) socket.

- SPDIF delay

This option is used to synchronize the sound with the picture.

Channel

Channel Scan

Press OK/  to display channel scanoptions.

-Automatic Search

Select Tuner Mode(Air Or Cable),

Select Digital & Analogue(or Digital or Analogue or

), then press OK/  to start the automatic

search process. The search may take a few minutes.

During the process, you can press OK to abort halfway.

-Manual Tuning

Press OK to enter theinterface.

Closed Caption

-CC mode

This option allows you to choose the way closed captioning information appears on the screen.

• Off -No captioning information displayed.

• On -Chooses this option if you want captioning information to be shown whenever available.

• On When Muted - This option allows the closed captioning to display (when available) whenever the TV's sound is muted. The captioning information is not displayed when the sound is not muted.

-Analog CC Option

Subtitle options under analog signal.

General Operation

Channel Edit

Press OK/▶ to display Channel list.press ▲/▼ select a channel you want to edit, then press the green button add the channel to your favourite channel list,or press the yellow button to skip the channel.

Note: This user manual is for reference only. Please refer to actual machine as the standard

Network

Network

Selects On to adjust the options below.

Wireless Settings

Wireless, using the internal wireless and your home wireless network.

Network Standby

Options include Off and On.

Network Test

TV is testing the network connection .

System

Menu language

Chooses the on-screen display language.

TV Name

Set the name of the TV

Timer

Enter the submenu to adjust the options below.

Lock

This menu can control the special function for TV channels. The factory default code is 1234. And the super password is 1276. If you forget your code, enter it to override any existing codes.

T-Link

Use this function to turn on the ARC function and search for CEC devices connected to the HDMI sockets in your TV.

Netflix Settings

Press OK to display the option list. Use ▲/▼ to select a Netflix settings type from the list:Deactivate, ESN,Version.

Sports Mode

Enhance the picture quality of moving picture.

Environment

Use ▲/▼ to select Home , Shop or Shop with demo.

TV Input Source

User can select the device name of the input source here, easy to identify the source.

Advanced Settings

- Instant Power On
Options include Off and On.

Support

Software update

You can update software by USB or by network.

-By Network

Enables you to download and install the latest software version from the Internet. Make sure to set up a wired or wireless network connection first. Press OK/▶ to enter. Follow the on-screen instructions to continue.

-By USB

Enables you to install the latest version of the software from your USB ports.

Reset

Allows you to reset the TV to factory default settings.

Attention and Frequently Asked Questions

Attention:

Some non-standard mobile storage device may not be recognized. Please change to use the standard device.

Note: For coding files, there are many kinds non-standard coding method, so this system can not be guaranteed to support the file formats using any coding method.

Frequently Asked Questions:

1. Under the following conditions, this system cannot decode the file and the file cannot be play normally:
 - The parameters of file, such as the pixel of picture, code rate of audio and video file, sampling rate of audio file, exceed the limit of the system;
 - The format of file is not matched or the file is harmed.
2. Hot plug: Do not disconnection when the system is reading or transmitting data, avoid damaging the system or the device.
3. Pay attention to the power supply of the device when you are using a mobile hard disk or a digital camera. If the power supply is not sufficient or not stable, you may encounter problems during operating or can not operate at all. In this case, please restart the device, or unplug the device and plug it again, and ensure that its power supply is normal.
4. The system supports standard USB1.1 and USB2.0 devices, such as standard U-disks, MP3 players, mobile hard disks, etc..
5. For obtaining better audio and video quality, suggests to use the external device which accords with USB2.0 standard.
6. When playing the video with high compression ratio, these phenomenons, such as picture standstill and menu long time response, are normal.
7. For some USB device with power supply, such as large size hard disk, MP4, etc., suggests using it with power to avoid electric power shortage.

Troubleshooting

Most problems you encounter with your TV can be corrected by consulting the following troubleshooting list.

No picture, no sound

1. Check if the fuse or circuit breaker is working.
2. Plug another electrical device into the outlet to make sure it is working or turned on.
3. Power plug is in a bad contact with the outlet.
4. Check the signal source.

No color

1. Change the color system.
2. Adjust the saturation.
3. Try another channel. Black-white program may be received.

Remote control does not work

1. Change the batteries.
2. Batteries are not installed correctly.
3. Main power is not connected.

No picture, normal sound

1. Adjust the brightness and contrast.
2. Broadcasting failure may happen.

Normal picture, no sound

1. Press the Vol+ button to increase volume.
2. Volume is set to mute, press the mute button to restore sound.
3. Change the sound system.
4. Broadcasting failure may happen.

Unorderly ripples on the picture

It is usually caused by local interference, such as cars, daylight lamps and hair driers. Adjust the antenna to minimize the interference.

Snowy dots and interference

If the antenna is located in the fringe area of a television signal where the signal is weak, the picture may be marred by dots. When the signal is extremely weak, it may be necessary to install a special antenna to improve the reception.

1. Adjust the position and orientation of the indoor/outdoor antenna.
2. Check the connection of antenna.
3. Fine tune the channel.
4. Try another channel. Broadcasting failure may happen.

Ignition

Black spots or horizontal streaks appear, or the picture flutters or drifts. This is usually caused by interference from car ignition system, neon lamps, electric drills, or other electrical appliance.

Ghost

Ghosts are caused by the television signal following two paths. One is the direct path, the other is reflected from tall buildings, hills, or other objects. Changing the direction or position of the antenna may improve the reception.

Radio frequency interference

This interference produces moving ripples or diagonal streaks, and in some case, loss of contrast in the picture. Find out and remove the radio interference source.

If the TV is crashed

1. Press the Power button to turn off TV, then press the Power button again to reset TV.
2. Unplug the power cord, then press the Power button to reset TV.

Note: If these 2 methods can not be resolved, please contact the after-sales to solve.

Instruction for Wall Mount

Dimensions for Mounting Hole Pattern

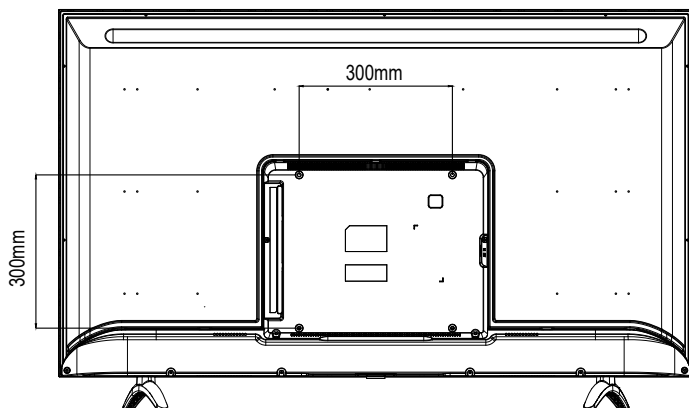

- This TV is compatible with a 300 mm x 300 mm mounting hole pattern.
- 4 pcs of type M6 screws are required for installing the wall mount bracket to your TV. Do not use screws that are longer than 18mm. Screws that are too long may cause damage to the inside of the TV set.



F55

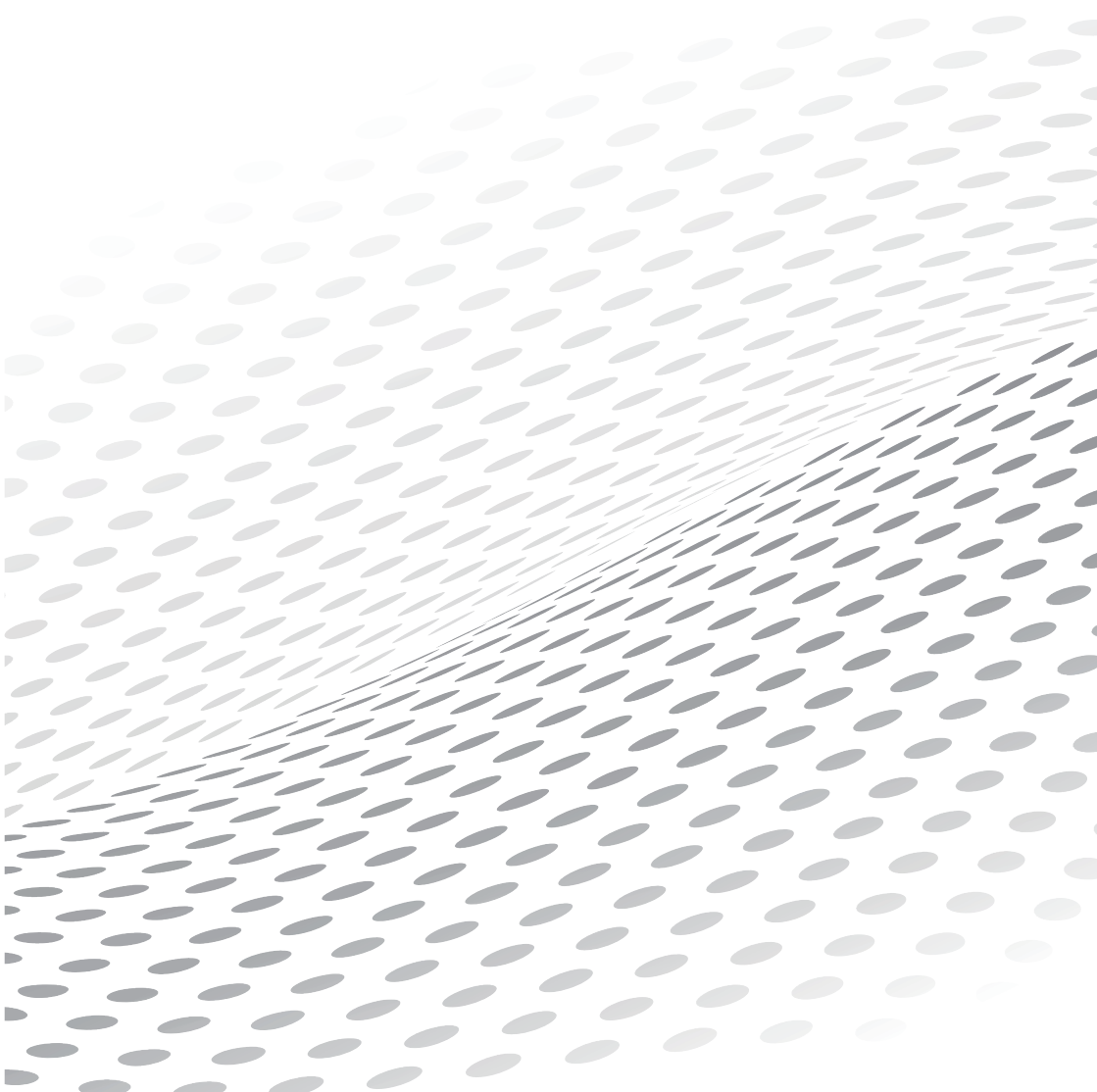

Capítulo 1: Introducción

Precauciones	4
Producto	4
Energía y Enchufe	4
Cable de alimentación y de señal	4
Entorno del uso	4
Limpieza	4
Colgando el TV en la pared	4
Funciones del control remoto	5
Botones en el TV.....	7
Encender o apagar.....	7
Enchufes	8

Capítulo 2: Conexiones y Configuración

Conexión	10
Desconexión	10
Conexión de red	11

Capítulo 3: Operación General

Función del menú	12
Imagen	12
Sonido	12
Canal	12
Red	13
Sistema	13
Soporte	13

Capítulo 4: Otras Informaciones

Atención y preguntas frecuentes	14
Solución de problemas	15
Montaje en Pared.....	16

Precauciones

Lea todas las instrucciones antes de utilizar el TV. Manténganlas bien para el uso futuro.

Producto

- No bloquee ni cubra los orificios de ventilación en la cubierta posterior.
- No introduzca objetos de ningún tipo en esta unidad a través de las ranuras del gabinete, ya que podrían tocar las partes bajo corriente o de cortocircuito y provocarían incendios, descarga eléctrica o daños a la unidad.
- No intente abrir el gabinete ya que puede causar daños. No hay partes dentro que usted puede reparar por sí mismo. Consulte todos los servicios al personal calificado.
- No toque la superficie de la pantalla con los dedos porque podría rayar o estropear la pantalla del TV.
- No presione la pantalla del TV fuertemente dado que podría dañarla severamente.

Energía y Enchufe

- Desenchufe el TV bajo las siguientes condiciones:
 - Si no van a utilizar el TV durante un largo período de tiempo.
 - Si el cable de alimentación o la toma de corriente/enchufe está dañado.
 - Siga las instrucciones para instalar y ajustar el producto. Ajuste los controles que están cubiertos en estas instrucciones de manejo ya que el ajuste incorrecto de otros controles puede causar daños. Si esto sucede, desenchufe el TV y consulte al personal de servicio.
 - Si el TV está afectado o se ha caído para que el gabinete está dañado.

Cable de alimentación y de señal

- No permita que cualquier cosa permanezca arriba o el cable de alimentación y de señal se den la vuelta.
- Proteja el cable de alimentación y de señal de ser pisoteados
- No sobrecargue el cable de alimentación ni la toma de corriente.
- No exponga el cable de alimentación y de señal a la humedad.

Entorno del Uso

- No coloque el TV en un carrito, soporte o mesa inestable.
- Coloque el TV en un lugar que permita una buena condición de ventilación.
- No utilice el TV cerca de las áreas húmedas y frías. Protéjalo del sobrecalentamiento.
- Mantenga el TV lejos de la luz solar directa.
- El aparato no debe ser expuesto a goteos o salpicaduras, y no deben colocar objetos llenos de líquidos en el aparato, como los floreros.
- No utilice el TV cerca del lugar de polvo.

Limpieza

- Limpie el TV trapeando la pantalla y el gabinete con un paño suave y limpio o algún limpiador líquido especial.
- No aplique fuerza excesiva a la pantalla al limpiarla.
- No utilice agua u otro limpiador químico para limpiar la pantalla ya que puede dañar la superficie de la pantalla del TV.

Colgando el TV en la pared

ADVERTENCIA: Esta operación requiere de dos personas.

Para asegurar una instalación segura, cumpla las siguientes indicaciones de seguridad:

- Compruebe que la pared puede soportar el peso de la TV.
- Siga las instrucciones de montaje previstas en el manual del soporte de TV para pared.
- El TV debe instalarse en una pared vertical.
- Asegúrese de utilizar sólo los tornillos adecuados para el material de la pared.
- Asegúrese de que los cables del TV estén colocados de modo que no haya peligro de tropezar sobre ellos.
- Todas las demás instrucciones de seguridad sobre nuestros TVs son también aplicables aquí.

Nota:

Se proporcionan ilustraciones dentro de esta publicación para la referencia solamente.

Funciones del Control Remoto

La mayoría de las funciones de su televisor están disponibles a través del menú que aparece en la pantalla. El(Los) control(es) remoto(s) suministrado(s) con el televisor se puede(n) utilizar para navegar a través del menú y para configurar todos los ajustes generales.

Notas:

- Las figuras e ilustraciones en este manual de operación se proporcionan para la referencia solamente y pueden ser diferentes de la apariencia real del producto.

- El(Los) control(es) remoto(s) suministrado(s) con el televisor pueden ser diferente(s) dependiendo del modelo. Consulte las funciones de control remoto correspondientes que se indican a continuación de acuerdo con su(s) control(es) remoto(s) real(es).



 (PODER) Enciende o apaga el TV.

 (SILENCIO) Apaga o enciende el volumen.

0-9 (Botones numéricos) Ingresa números del canal.

- (Punto) Entra en un canal digital con un subcanal, entra en el canal principal; luego, presione el punto (*), el subcanal y luego el botón OK.

CH LIST Muestra el menú de la lista de canales.

VOL +/- (SUBIR/BAJAR EL VOLUMEN) Aumenta o disminuye el volumen del televisor.

INFO Muestra la información de estado

 (INICIO) Va a la página de inicio.

CH +/- (SUBIR/BAJAR EL CANAL) Escanea hacia arriba o hacia abajo a través de la lista

 (CONFIGURACIÓN) Aparece el sistema del menú.

 Entra en el menú de opciones.

 (Botones de dirección arriba, abajo, izquierda y derecha) Resalta los diferentes elementos en el sistema de menú y ajusta los controles del menú.

OK Confirma su selección.

 (Botón atrás) En el modo de menú, se remonta al menú anterior o a la interfaz; en el modo de TV, se remonta al último canal visto.

 Aparece el menú de SOURCE.

EXIT Sale del sistema del menú.

TV Entra en el modo TV.

GUIDE Activa o desactiva la guía del programa electrónico bajo la fuente DTV.

SLEEP Ajuste el televisor para que se apague después de una cantidad de tiempo determinada.

 Va a la página inicial del navegador.

FAV Aparece su lista favorita del canales.

PICTURE Selecciona el modo de imagen.

SOUND Selecciona el modo de sonido.

CC Aparece el menú cerrado de subtítulos.

Colored buttons (Rojo/Verde/Amarillo/Azul) Realiza la función correspondiente indicada en la parte inferior de la pantalla.

 (Anterior) Va al capítulo anterior.

 (Parada) Deja de ver.

 (Reproducir/Pausar) Inicia, pausa o reanuda la vista.

 (Siguiente) Va al siguiente capítulo.

 Busca hacia atrás.

 Busca hacia delante.

USB Entra en el modo de USB.

MTS Cambia a través de la configuración de MTS(sonido de televisión multicanal).
Nota: MTS sólo está disponible en el modo TV y las opciones disponibles pueden variar dependiendo de la señal del canal.

NETFLIX Va a la página de Netflix.

Nota: Este botón puede va a la página de Golive para algunos modelos.

YouTube Va a la página de YouTube.

Buttons on the TV

Importante:

Las baterías no deben estar expuestas a un calor excesivo como la luz solar, el fuego u otro parecido. Retire el control remoto que no se usa durante mucho tiempo. Las baterías dejadas en el equipo pueden causar daños mediante el deterioro y fugas corrosivas, invalidando la garantía.

Con el fin de proteger el medio ambiente utilicen las instalaciones de reciclado locales para la disposición de baterías. Desechen las baterías usadas según las instrucciones.

PRECAUCIÓN: Riesgo de la exposición si las baterías son sustituidas por un tipo incorrecto. Reemplace solo con el tipo mismo o equivalente recomendado por el fabricante del equipo.

Si las baterías de su control remoto están agotadas, puede usar los botones de su televisor. Ellos tienen las siguientes funciones:

Para modelos con botones abajo en el televisor:

	Modo TV	En menús
PRO.+ o PRO. ▲ o CH.+	PRO.+ o CH.+	▲
PRO.- o PRO. ▼ o CH.-	PRO.- o CH.-	▼
VOL.+ , ▲ + o VOL.▶	VOL.+	▶
VOL.- , ▼ - o VOL.◀	VOL.-	◀
MENU o ☰	Menu	Menu
OK o ⏏	Source	OK
⏻	⏻	⏻

Para modelos con botones abajo en el televisor:

	Modo TV	En menús	En menú (para algunos modelos)
▲ o PRO.+ o PRO. ▲ o CH.+	PRO.+ o CH.+	▲	▲
▼ o PRO.- o PRO. ▼ o CH.-	PRO.- o CH.-	▼	▼
> o VOL.+ , ▲ + o VOL.▶	VOL.+	▶	▶
< o VOL.- , ▼ - o VOL.◀	VOL.-	◀	◀
⏻ , MENU o ☰ , Source o ⏏	Menu (Toque corto)	Menu (Toque corto)	Source (Toque corto)
	Source (Pulsa sobre 3 segundos)	Source (Pulsa sobre 3 segundos)	NAV Menu (3 segundos o más)
	⏻ (Pulsa sobre 5 segundos)	⏻ (Pulsa sobre 5 segundos)	

Encender o apagar el TV

1. Cuando el cable de alimentación está conectado, el televisor se encenderá directamente o está en modo de espera. Si el televisor está en modo de espera, presione el botón **⏻** o **POWER**/ **⏻** botón en el televisor o **⏻** botón en el control remoto para encenderlo.

2. Para poner el televisor en modo de espera, presione el **⏻** o **POWER**/botón **⏻** en el mismo o **⏻** botón en el control remoto. El televisor permanece encendido, pero con bajo consumo de energía.

Para algunos modelos, encienden el televisor o lo ponen en espera. Al estar encendido, púlselo para mostrar la Selección de Fuente. El menú NAV se mostrará en la pantalla con una pulsación larga. Sin el control remoto, el menú NAV es un atajo para Volver, Configurar, Casa, Fuente y Poder. En el modo de menú, pulse brevemente para confirmar una selección (actúa como el botón OK en el control remoto), pulse por un momento largo para volver al menú anterior.

3. Para apagar el televisor, desconecta el enchufe de la toma de corriente.

(*On ciertos modelos, le hace falta encender primero el interruptor de alimentación.)

Enchufes

Nota: La ubicación y los nombres de los enchufes en el televisor pueden variar según el modelo de TV, y es posible que algunos enchufes no estén disponibles para algunos modelos.

Enchufes de USB (entrada)

USB – Estos enchufes se pueden usar para conectar un dispositivo de USB.
Nota: La cantidad de enchufes USB en el televisor puede variar según el modelo de TV.

Minienchufes del audio AV + video (salida)

AV OUT [VIDEO →
L →
AUDIO
R →] Este enchufe de salida AV puede ser utilizado para conectar una VCR para grabar programas. Debe dejar el televisor en el mismo canal que está grabando. El enchufe VIDEO OUT proporciona la conexión de video compuesto.

Enchufe HDMI (entrada)

HDMI – El enchufe HDMI (Interfaz Multimedia de Alta Definición) le permite conectar un dispositivo, como un reproductor de Blu-ray, con una salida HDMI para obtener la mejor calidad de imagen.
También proporciona una conexión digital sin comprimir que transmite datos de audio y video por medio de un cable de minienchufe integrado.

- a función ARC(Canal de Retorno del Audio) solo es compatible con cierto puerto HDMI (ARC) para algunos modelos.

- El número de puertos HDMI puede variar.

Nota: Solo los enchufes HDMI con la identificación MHL apoyarán la función MHL. MHL significa Enlace Móvil de Alta Definición(Mobile High-definition Link en inglés) y le permite conectar un dispositivo móvil compatible con MHL a la televisión.

Enchufe CI

CI – Este enchufe CI se puede usar para poner la tarjeta CI para aceptar los programas bloqueados.

Enchufe AURICULAR/AUDÍFONO (salida)

EARPHONE/HEADPHONE – Le permite conectar auriculares para escuchar el sonido proveniente del televisor.
Nota: La presión sonora excesiva de los auriculares puede causar la pérdida de audición.

Enchufe VGA/PC AUDIO IN

VGA/PC AUDIO IN – Proporciona la conexión de audio cuando se usa VGA / PC.

SALIDA DE AUDIO DIGITAL(COAXIAL)/SPDIF

DIGITAL AUDIO OUTPUT (COAXIAL)/SPDIF – Este conector puede ser usado para conectar un receptor de audio digital compatible.

Enchufe ANTENA/CABLE IN (entrada)

ANTENNA/CABLE IN – Le permite conectar un cable coaxial para recibir la señal de su antena, cable o caja de cables.

Adaptador SCART

SCART – Conecta a un dispositivo externo, como una VCR, decodificador o reproductor de DVD utilizando el cable del adaptador SCART incluido.

Enchufe VGA/PC(entrada)

VGA/PC – Este enchufe puede ser utilizado para conectar una computadora.

Enchufe SATELLITE (entrada)

SATELLITE – Este conector se puede usar para conectar el receptor de satélite.

AUDIO
L/R OUT -

Enchufe AUDIO OUT

Utiliza cables de audio para conectar su televisor a un receptor de audio compatible.

AV IN [VIDEO] -
[R]
AUDIO [L]

Minienchufes del audio AV + video (entrada)

Los enchufes AV IN se pueden utilizar para conectar una serie de equipos, incluyendo grabadores de video, videocámaras, decodificadores, receptores de satélite, reproductores de DVD o consolas de juegos. El enchufe VIDEO IN proporciona una conexión de video compuesto.

LAN/RJ45 -

LAN/RJ45

Enchufe RJ45 para conectar al módem externo o al equipo de acceso a la red.

Component/
AV IN

[Y] -
[Pb]
[Pr]
Video
[L]
Audio [R]

Enchufes de componentes YPbPr(entrada)

Los enchufes de componentes pueden reconocer si el dispositivo al que se está conectando es compatible con Y Pb Pr. Los enchufes de componentes proporcionan una calidad excelente de imagen porque el video se divide en tres partes separadas.

Enchufes de Video + audio AV RCA (entrada)

Los enchufes AV IN se pueden utilizar para conectar una serie de equipos, incluyendo grabadores de video, videocámaras, decodificadores, receptores de satélite, reproductores de DVD o consolas de juegos.

Nota: Componente IN y AV IN comparten las mismas tomas de entrada de audio L/R.

AC IN ~ -

Enchufe AC In (entrada)

Este enchufe puede ser usado para conectar una alimentación de CA.

DC IN -

Enchufe DC In (entrada)

Este enchufe puede ser usado para conectar una alimentación de DC.

SD CARD -

TARJETA SD (entrada)

Este enchufe puede ser usado para conectar una tarjeta SD.

OPTICAL OUT -

Enchufe OPTICAL OUT

Esta salida puede ser usada para conectar un receptor de audio digital compatible.

LINE OUT -

Enchufe LINE OUT

Utiliza un enchufe estéreo de 3.5mm para conectar su televisor a un receptor de audio compatible.

VIDEO OUT -

Enchufe VIDEO OUT

Este enchufe puede ser usado para conectar un receptor de VIDEO compatible.

Conexión

Siga las instrucciones de esta página sobre cómo encender su televisor y el control remoto antes de pasar a las páginas siguientes que describen cómo usar el procedimiento de configuración del canal.

1. Precauciones al usar baterías:

- Utilice solo los tipos de batería especificados.
- Asegúrese de usar la polaridad correcta.
- No mezcle las baterías nuevas y usadas.
- No utilice baterías recargables.
- No exponga las baterías a un calor excesivo, como la luz solar, el fuego o similares, ya que arrojarlas al fuego, recargarlas o intentar abrirlas podrían provocar fugas o explosión.
- Retire las baterías del control remoto si no está utilizándolas durante un largo período de tiempo.

2. Conecte **PRIMERO** el cable de alimentación al televisor, **LUEGO** al enchufe. (Nota: si el cable de alimentación está conectado al televisor, conecte únicamente el cable de alimentación al enchufe).

- Si su televisor está conectado a una alimentación de CA Su televisor solo debe estar conectado a una alimentación de CA. No debe estar conectado a una alimentación de DC. Si el enchufe está desconectado del cable, no lo conecte al enchufe bajo ninguna circunstancia, ya que existe riesgo de descarga eléctrica.
- Si su televisor está conectado a una alimentación de DC Su televisor solo debe estar conectado a una alimentación de DC. No debe estar conectado a una alimentación de AC. Si el enchufe está desconectado del cable, no lo conecte al enchufe bajo ninguna circunstancia, ya que existe riesgo de descarga eléctrica.

3. Conecte una antena exterior al enchufe **ANTENNA/CABLE IN** en la parte posterior del televisor.

4. Cuando está conectado, el televisor se encenderá directamente o estará en modo de espera. Nota: encienda el televisor presionando el botón de encendido para algunos modelos.

Si el indicador de encendido se enciende, el televisor está en modo de espera. Presione el botón  del control remoto o en el televisor para encender el televisor.

Desconexión

- Para poner el televisor en modo de espera, presione el botón  en el control remoto o en el televisor, el televisor permanece encendido, pero con un bajo consumo de energía.
- Para apagar el televisor, desenchufe la toma de red de la toma de corriente. Nota: Presione el botón de encendido para apagar el televisor para algunos modelos.

Conexión de Red

Para acceder a Internet, debe suscribirse al servicio de Internet de banda ancha de alta velocidad con su proveedor de servicios de Internet (ISP en inglés).

Su televisor puede ser conectado a su red doméstica de dos maneras:

- Cableado, usando el conector RJ45 (LAN) en el panel posterior.
- Sin cable, usando la red inalámbrica interna y la red inalámbrica de su hogar

Nota: Las instrucciones a continuación son solo las formas habituales de conectar su televisor a la red alámbrica o inalámbrica. El método de conexión puede ser diferente dependiendo de su red real. Si tiene alguna pregunta sobre su red doméstica, consulte a su ISP.

Conexión a una red cableada

Para conectarse a una red cableada:

1. Asegúrese que tiene:
 - Un cable de Ethernet suficientemente largo para llegar a su TV
 - Un router o módem con un puerto disponible Ethernet.
 - Una conexión a Internet de alta velocidad
 - Un puerto Ethernet (LAN) en la parte posterior del televisor
2. Conecte su cable Ethernet al router y al puerto Ethernet en la parte posterior del televisor.
3. Utiliza el menú de **red** para configurar el televisor.

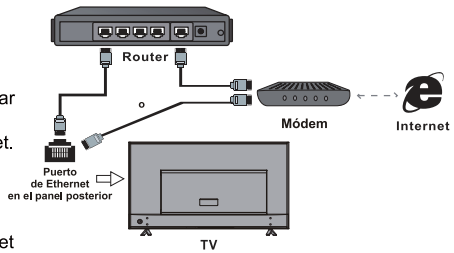

Conexión a una red inalámbrica

Para conectarse a una red inalámbrica:

1. Asegúrese que tiene:
 - Un router que transmite una señal inalámbrica de alta velocidad.
 - Una conexión a Internet de alta velocidad
2. Utiliza el menú de **red** para configurar el televisor.

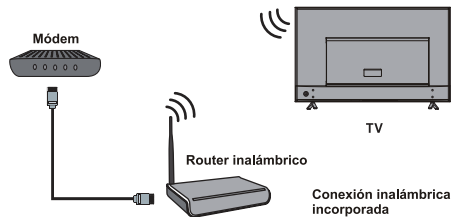



Funciones del menú

Puede presionar el  botón para ingresar al Menú de Configuración, que consta de las siguientes configuraciones:

- Imagen
- Sonido
- Canal
- Internet
- Sistema
- Aoyo

Note: The names of the functions on the TV may vary according to TV model, and not all functions are available on all models.

En cada menú, usted puede:

- resionar   botones para seleccionar un elemento o ajustar el valor.
- resionar OK botón para entrar en el submenú.
- resionar  botón para regresar al menú anterior o salir del menú.
- resionar EXIT botón para salir del menú.

Imagen

Preajuste de imagen

Ajusta la configuración de imagen que se adapta mejor a su entorno visual.

Luz de fondo

Ajusta el nivel de la luz de fondo de la imagen.

Relación de aspecto

Esta función puede cambiar la relación del tamaño de la pantalla.

Estas opciones incluyen: Auto, 16:9, 4:3, Zoom1, Zoom2.

Configuraciones avanzadas

Seleccione más configuraciones avanzadas de imagen.

-Contraste

Ajusta la diferencia entre las áreas claras y oscuras de la imagen.

-Nitidez

Ajusta la nitidez de los bordes de la imagen.

-Saturación

Ajusta la riqueza del color.

-Brillo

Ajusta el brillo de la imagen.

-Tinte

Ajusta el equilibrio entre los niveles rojo y verde.

-Contraste dinámico

Activa esta opción para ajustar el contraste automáticamente.

-Gamma

Ajusta la gama de la imagen.

-Temperatura del color

Ajusta la temperatura del color de la imagen.

-Reducción del ruido

Esta función puede reducir el ruido de la imagen seleccionando Apagado, Bajo, Medio, Alto, Automático cuando el individual no funciona bien.

Reajuste de imagen

Restaura la configuración de imagen actual a los valores predeterminados

Sonido

Preajuste de sonido



Seleccione una opción de preajuste del audio optimizada para diferentes condiciones de sonido.

Nota: Cuando se establece el preajuste de sonido en modo diferente, cinco opciones de sonido (120 Hz, 500 Hz, 1.5 KHz, 5 KHz, y 10 KHz) serán ajustadas, lo cual le permite ajustar los niveles de frecuencia deseados. También puede establecer las opciones a sus niveles deseados.

Reajuste de sonido

Configuraciones de recuperación de fábrica de voz.

Retraso de audio(ms)

Si la salida de audio no coincide con la imagen, presione   para ajustar el tiempo de retraso para sincronizar el sonido con la imagen.

Configuraciones avanzadas

- Equilibrio

justa la cantidad de audio enviado a los altavoces izquierdo y derecho.

- control de volumen automático

Selecciona Activado para reducir las molestas explosiones de volumen durante los anuncios y también amplifica los sonidos más suaves en el material del programa. No hace falta ajustar constantemente el volumen.

- Tipo SPDIF

e usa esta opción para controlar el tipo de flujo de audio enviado a la toma de Salida de Audio Digital(SPDIF).

- Retardo SPDIF

e usa esta opción para sincronizar el sonido con la imagen.

Canal

Escaneo de canales

Presione OK/ para mostrar las opciones de escaneo de canales.

-Búsqueda automática

Seleccione el modo Tuner(Air Or Cable), Seleccione Digital & Analógico (o Digital o Analógico o), luego presione OK/ para iniciar el proceso de búsqueda automática. La búsqueda puede tardar unos minutos. Durante el proceso, puede presionar OK para cancelar en medio.

-Sintonización manual

Presione OK para ingresar a la interfaz.

Subtítulos cerrados

-Modo CC

Esta opción le permite elegir la forma por la que aparece la información de subtítulos cerrados en la pantalla.

- Desactivar - No se muestra la información de subtítulos.
- Activar – Elige esta opción si desea que se muestre la información de subtítulos siempre que esté disponible.
- Activar al silenciar – Esta opción permite que se muestren los subtítulos cerrados (cuando estén disponibles) siempre que el sonido del televisor esté silenciado. La información de subtítulos no se muestra cuando el sonido no está silenciado.

-Opción analógica CC

Opciones de subtítulos bajo la señal analógica.

Edición del canal

Presione OK/▶ para mostrar la lista de Canales. Presione ▲/▼ para seleccionar un canal que desee editar, luego presione el botón verde y agregue el canal a su lista de canales favoritos, o presione el botón amarillo para omitir el canal.

Nota: Este manual del usuario sirve solo para referencia. Favor de referirse a la máquina real como el criterio.

Internet

Internet

Selecciona Activar para ajustar las siguientes opciones.

Configuraciones inalámbricas

Sin cable, utilizando la red inalámbrica interna y su red inalámbrica doméstica.

Red de espera

Las opciones incluyen Desactivar y Activar.

Prueba de red

El TV está probando la conexión de red.

Sistema

Idioma del menú

Elige el idioma de la pantalla.

Nombre del TV

Ajusta el nombre del TV.

Reloj

Ingrese al submenú para ajustar las siguientes opciones.

Bloqueo

Este menú puede controlar la función especial para canales de TV. El código predeterminado de fábrica es 1234. Y la super contraseña es 1276. Si olvida su código, ingréselo para anular cualquier código existente.

T-Enlace

Utilice esta función para activar la función ARC y buscar dispositivos CEC conectados a las tomas HDMI de su televisor.

Configuraciones Netflix

Presione OK para mostrar la lista de opciones. Utilice ▲/▼ para seleccionar

un tipo de configuraciones Netflix de la lista: Desactivar, ESN, Versión.

Modo deportivo

Mejora la calidad de imagen de la imagen en movimiento.

Entorno

Utilice ▲/▼ para seleccionar Casa , Comprar or Comprar con demo.

Fuente de entrada de TV

El usuario puede seleccionar el nombre del dispositivo de la fuente de entrada aquí, fácil de identificar la fuente.

Configuraciones avanzadas

- Encendido instantáneo

Las opciones incluyen Activar y Desactivar.

Apoyo

Actualización del software

Puede actualizar el software por USB o por la red.

-Por la red

Le permite descargar e instalar la última versión de software de Internet. Asegúrese de configurar primero una conexión de red cableada o inalámbrica. Presione OK/▶ para ingresar. Siga las instrucciones en pantalla para continuar.

-Por USB

Le permite instalar la última versión del software desde sus puertos USB.

Reajuste

Le permite reajustar el TV a la configuración predeterminada de fábrica.

Atención y Preguntas Frecuentes

Atención:

Es posible que no se reconozca algún dispositivo móvil y no estándar de almacenamiento. Por favor cambie para usar el dispositivo estándar.

Nota: Hay muchos tipos de métodos de codificación no estándar para codificar archivos, por lo que este sistema no puede ser garantizado para que admita los formatos de archivo utilizando cualquier método de codificación

Preguntas Frecuentes:

1. Este sistema no puede decodificar el archivo y el archivo no se puede reproducir normalmente bajo las siguientes condiciones:
 - Los parámetros del archivo, como el píxel de la imagen, la tasa de código del archivo de audio y video, la frecuencia de muestreo del archivo de audio, exceden el límite del sistema;
 - El formato del archivo no coincide o el archivo está dañado.
2. Hotplug: No desconecte cuando el sistema esté leyendo o transmitiendo datos para evitar dañar el sistema o el dispositivo.
3. Preste atención a la fuente de alimentación del dispositivo cuando está utilizando un disco duro móvil o una cámara digital. Si la fuente de alimentación es insuficiente o inestable, puede tener problemas durante el funcionamiento o no se puede operar en absoluto. En este caso, reinicie el dispositivo o desenchufe el dispositivo y conéctelo de nuevo, y asegúrese de que su fuente de alimentación sea normal.
4. El sistema admite dispositivos estándares de USB1.1 y USB2.0, como discos U estándar, reproductores de MP3, discos duros móviles, etc.
5. Para obtener una mejor calidad de audio y video, sugiere utilizar el dispositivo externo que conforme con el estándar USB2.0.
6. Cuando se reproduce el video con una alta relación de compresión, estos fenómenos como la imagen parada y el menú de respuesta prolongada, son normales.
7. Para algunos dispositivos USB con fuente de alimentación, como el disco duro de gran tamaño, MP4, etc., sugiere usarlo con energía para evitar la escasez de energía eléctrica.

Solución de Problemas

La mayoría de problemas que encuentre con su TV pueden ser corregidos consultando la siguiente lista de solución de problemas.

Ninguna imagen, ningún sonido

1. Cheque si el fusible o el interruptor funciona.
2. Conecte otro dispositivo eléctrico a la toma de corriente para asegurarse de que esté funcionando o encendido.
3. El enchufe de alimentación está en mal contacto con la toma de corriente.
4. Cheque la fuente de señales.

Ningún color

1. Cambie el sistema del color.
2. Ajusta la saturación.
3. Prueba con otro canal. Se puede recibir un programa en blanco y negro.

El control remoto no funciona

1. Cambie las baterías.
2. Baterías no están instaladas correctamente.
3. El Interruptor principal no está conectado.

Ninguna imagen, sonido normal

1. Ajusta el brillo y el contraste.
2. Puede ocurrir la falla de la transmisión

Imagen normal, no sonido

1. Presione el botón Vol+ para aumentar el volumen.
2. El volumen está configurado en silencio, presione el botón de silencio para restaurar el sonido.
3. Cambie el sistema del sonido.
4. Puede ocurrir la falla de la transmisión

Ondas desordenadas en la imagen

Generalmente son causadas por la interferencia local, como automóviles, lámparas de luz diurna y secadoras de cabello. Ajuste la antena para minimizar la interferencia.

Puntos blancos y la interferencia

Si la antena está ubicada en el área marginal de la señal de televisión donde la señal está débil, la imagen puede verse afectada por puntos. Cuando la señal está extremadamente débil, puede ser necesario instalar una antena especial para mejorar la recepción.

1. Ajuste la posición y la orientación de la antena interior/exterior.
2. Cheque la conexión de la antena.
3. Afine el canal.
4. Pruebe otro canal. Podría ocurrir la falla de la transmisión

Ignición

Aparecen manchas negras o rayas horizontales, o la imagen revolotea o se desplaza. Esto generalmente es causado por la interferencia del sistema de encendido del automóvil, lámparas de neón, taladros eléctricos u otro aparato eléctrico.

Fantasma

Fantasmas son causados por la señal de televisión siguiendo dos caminos. Uno es el camino directo, el otro está reflejado por edificios altos, colinas u otros objetos. Cambiar la dirección o posición de la antena podría mejorar la recepción.

Interferencia de frecuencia de radio

Esta interferencia produce ondas en movimiento o rayas diagonales, y en algunos casos, la pérdida de contraste en la imagen. Descubra y elimina la fuente de interferencia de radio.

Si el TV está estropeado

1. Presione el botón de Encendido para apagar el televisor, luego presione de nuevo el botón de Encendido para reiniciar el televisor.
2. Desenchufe el cable de alimentación, luego presione el botón de Encendido para reiniciar la TV

Nota: Si no se pueden resolver estos 2 métodos, comuníquese con el servicio posventa para resolverlos.

Montaje en Pared

Dimensiones para el Modelo de Orificios de Montaje

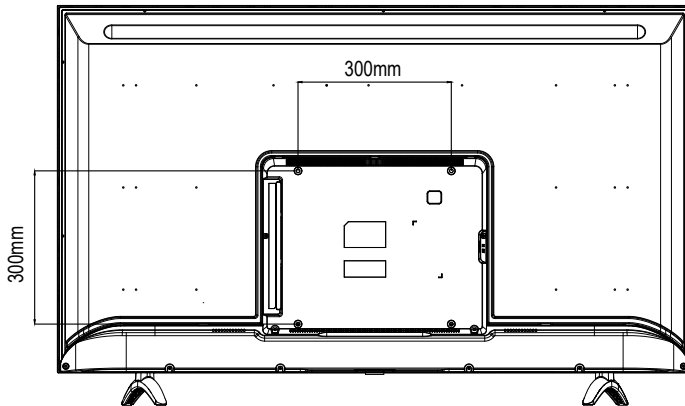

- Este TV es compatible con un modelo de orificio de montaje de 300 mm x 300 mm.
- 4 piezas de tornillos del tipo M6 son necesarios para instalar el soporte de montaje en pared a su TV. No utilice tornillos de más de 12mm. Los tornillos que son demasiado largos pueden causar daños en el interior del televisor.

